

Свинцово-кислотные аккумуляторные батареи "Парус электро" серии HMS длительного срока службы основаны на новейших технологиях и предназначены для систем бесперебойного питания высокой мощности, удаленных узлов связи (в составе климатических шкафов), энергетики и нефтегазовой отрасли, ЖД-транспорта и промышленности, а также с другого оборудования, потребляющего высокую мощность на коротком времени разряда. При производстве аккумуляторов этой серии применяется технология AGM (электролит, связанный в стекловолоконном мате с дополнительными сепараторами) с оптимизированной конструкцией решеток пластин и улучшенной формулой намазной пасты, что обеспечивает увеличение отдаваемой мощности до 40%. Специальная конструкция сепаратора предотвращает тепловой разгон АКБ (неконтролируемое повышение температуры), что увеличивает надежность системы электропитания. Аккумуляторы серии HMS имеют срок службы 12 лет.



Конструкция батареи

Компонент	Полож. пластина	Отриц. пластина	Корпус	Крышка	Клапан	Клеммы	Сепаратор	Электролит
Материал	Диоксид свинца	Свинец	ABS	ABS	Каучук	Медь	Стекловолокно	Серная кислота

Технические характеристики

Номинальное напряжение.....	12 В
Число элементов.....	6
Срок службы.....	12 лет
Номинальная емкость (25°C)	
20 часовой разряд (7.8 А; 10.8 В).....	156 Ач
10 часовой разряд (15.0 А; 10.8 В).....	150 Ач
Саморазряд	3% емкости в месяц при 20 °С
Внутреннее сопротивление полностью заряженной батареи (25°C).....	3.5 мОм

Рабочий диапазон температур

Разряд.....	-20 +60 °С
Заряд.....	-10 +60 °С
Хранение.....	-20 +60 °С
Макс. разрядный ток (25°C).....	1000 А(5с)
Циклический режим (2.4-2.45 В/эл)	
Макс. зарядный ток.....	45 А
Температурная компенсация.....	30 мВ/°С
Буферный режим (2.23-2.30 В/эл)	
Температурная компенсация.....	20 мВ/°С

Сферы применения

- Телекоммуникация и связь
- ИБП большой мощности
- Альтернативная энергетика
- Нефтегазовая отрасль
- Медицинское оборудование
- Железная дорога и транспорт
- Промышленность

Расположение клемм

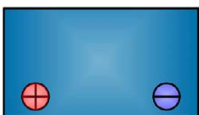

Тип клемм

под болт М8

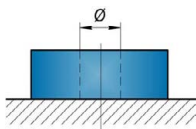

Особенности

- Технология AGM (электролит, абсорбированный в стекловолоконном мате) позволяет эксплуатировать аккумуляторы в любом положении
- Эффективная рекомбинация газов до 99% исключает расход электролита и необходимость в обслуживании в течение срока службы
- Оптимизированная решетка пластин и формула намазной пасты увеличивает энергоотдачу до 40% на коротком времени разряда
- Улучшенная конструкция сепаратора предотвращает тепловой разгон
- Пониженное внутреннее давление обеспечивает устойчивость работы батареи в широком температурном диапазоне
- Возможность длительного хранения за счет низкого саморазряда
- Могут поставляться в стандартном и негорючем исполнении ABS (UL 94-FV0)

Габариты (±1 мм)

Длина, мм.....	482
Ширина, мм.....	170
Высота, мм.....	240
Полная высота, мм.....	240
Вес (±3%), кг.....	45.6

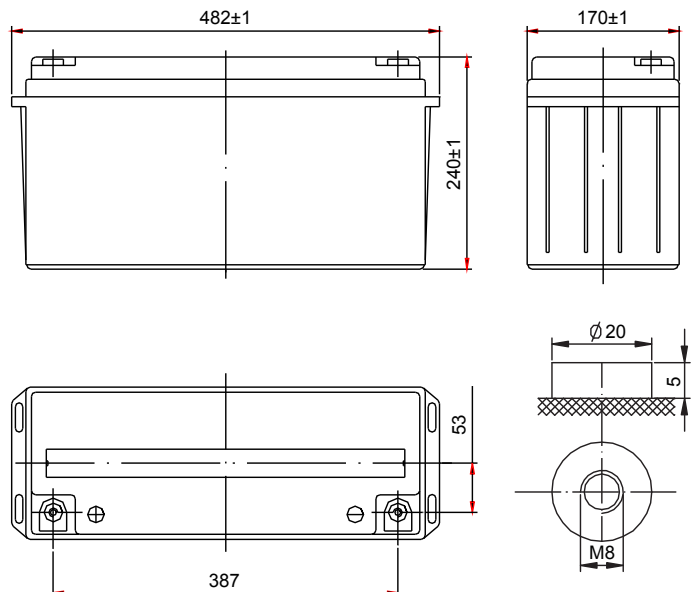

Разряд постоянным током, А (при 25°C)

В/эл-т	5 мин	10 мин	15 мин	20 мин	25 мин	30 мин	45 мин	60 мин
1.60 В	447	406	332	265	233	191	132	102
1.65 В	454	382	312	253	223	183	127	99
1.70 В	432	365	301	246	216	178	124	97
1.75 В	423	348	291	240	211	174	121	96
1.80 В	415	337	277	230	202	168	118	93

Разряд постоянной мощностью, Вт (при 25°C)

В/эл-т	5 мин	10 мин	15 мин	20 мин	25 мин	30 мин	45 мин	60 мин
1.60 В	860	688	600	474	417	352	254	200
1.65 В	818	669	560	453	398	342	243	192
1.70 В	760	639	550	441	388	330	238	190
1.75 В	709	619	527	429	378	317	230	184
1.80 В	696	602	502	411	362	305	223	181

(Примечание) Приведенные выше данные по характеристикам являются средними значениями, полученными в результате проведения 3 контрольно-тренировочных циклов, и не являются номинальными по умолчанию.

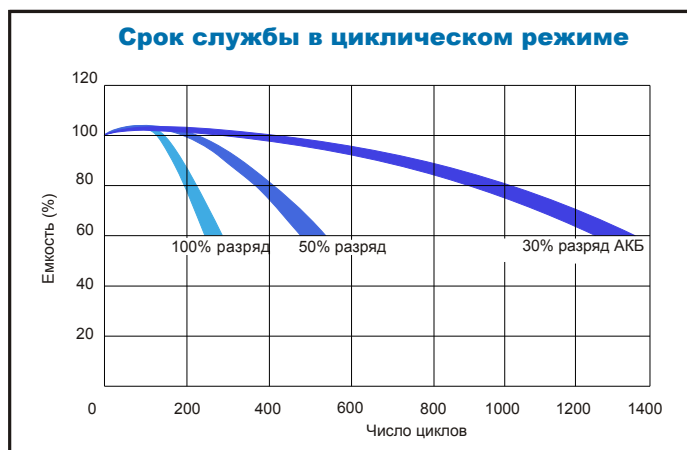
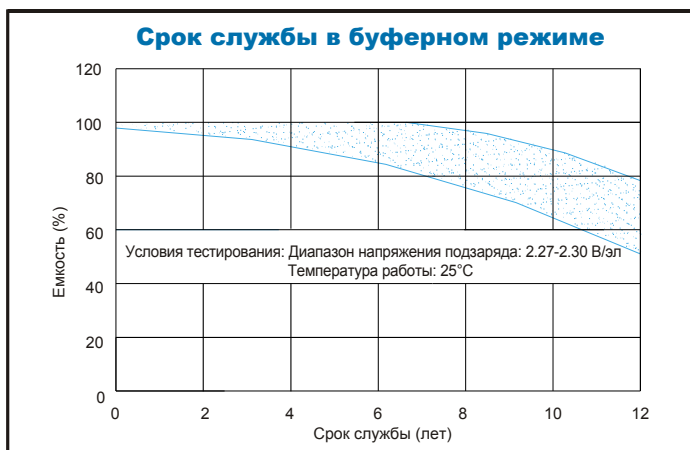
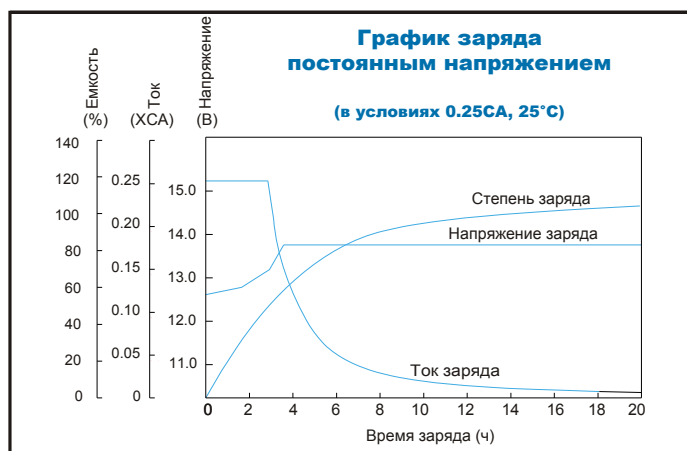
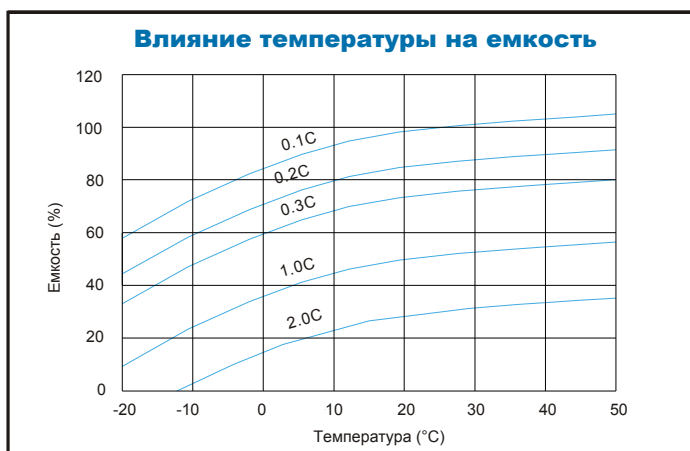

Продукция постоянно совершенствуется, поэтому фирма-изготовитель оставляет за собой право вносить изменения без предварительного уведомления.