

Свинцово-кислотные аккумуляторные батареи "Парус электро" серии HMW длительного срока службы с высокой энергоотдачей применяются для систем бесперебойного питания большой мощности, телекоммуникации и связи, энергетики и нефтегазовой отрасли, на ЖД-транспорте и в промышленности, а также с прочим ответственным оборудованием, имеющим высокую потребляемую мощность. Они изготавливаются по технологии AGM (электролит, связанный в стекловолоконном мате с дополнительными сепараторами) с оптимизированной конструкцией решеток пластин и улучшенной формулой намазной пасты, что обеспечивает повышение мощности на 20% по сравнению со стандартными аккумуляторами. Положительные и отрицательные пластины АКБ из сплава свинца с добавлением кальция и олова продляют срок службы и ускоряют рекомбинацию газа. Пониженное внутреннее давление внутри батареи улучшает эксплуатационные характеристики в широком диапазоне температур. Аккумуляторы серии HMW выпускаются со сроком службы до 12 лет.



Конструкция батареи

Компонент	Полож. пластина	Отриц. пластина	Корпус	Крышка	Клапан	Клеммы	Сепаратор	Электролит
Материал	Диоксид свинца	Свинец	ABS	ABS	Каучук	Медь	Стекловолокно	Серная кислота

Технические характеристики

Номинальное напряжение.....	12 В
Число элементов.....	6
Срок службы.....	12 лет
Номинальная емкость (25 °С)	
20 часовой разряд (1.70 А; 10.5 В).....	34 Ач
10 часовой разряд (3.30 А; 10.8 В).....	33 Ач
Саморазряд	3% емкости в месяц при 20°С
Внутреннее сопротивление полностью заряженной батареи (25°С).....	7 мОм

Рабочий диапазон температур

Разряд.....	-20 +60 °С
Заряд.....	-10 +60 °С
Хранение.....	-20 +60 °С
Макс. разрядный ток (25°С).....	330 А(5с)
Циклический режим (2.4-2.45 В/эл)	
Макс. зарядный ток.....	9.9 А
Температурная компенсация.....	30 мВ/°С
Буферный режим (2.20-2.30 В/эл)	
Температурная компенсация.....	20 мВ/°С

Сферы применения

- Телекоммуникация и связь
- ИБП большой мощности
- Энергетика
- Нефтегазовая отрасль
- Альтернативная энергетика
- Медицинское оборудование
- Железная дорога и транспорт
- Промышленность
- Электроприборы и лабораторное оборудование

Расположение клемм

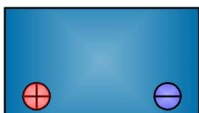

Тип клемм под болт М6

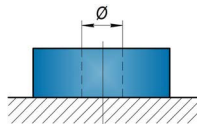

Особенности

- Технология AGM (электролит, абсорбированный в стекловолоконном мате) позволяет эксплуатировать аккумуляторы в любом положении
- Эффективная рекомбинация газов до 99% исключает расход электролита в течение срока службы
- Положительные и отрицательные пластины АКБ из сплава свинца, кальция и олова для продления срока службы
- Оптимизированная решетка пластин позволяет увеличить энергоотдачу на 20% по сравнению со стандартными моделями
- Пониженное внутреннее давление обеспечивает устойчивость работы батареи в широком температурном диапазоне
- Возможность длительного хранения за счет низкого саморазряда

Габариты (±1 мм)

Длина, мм.....	195
Ширина, мм.....	130
Высота, мм.....	155
Полная высота, мм.....	168
Вес (±3%), кг.....	11.5

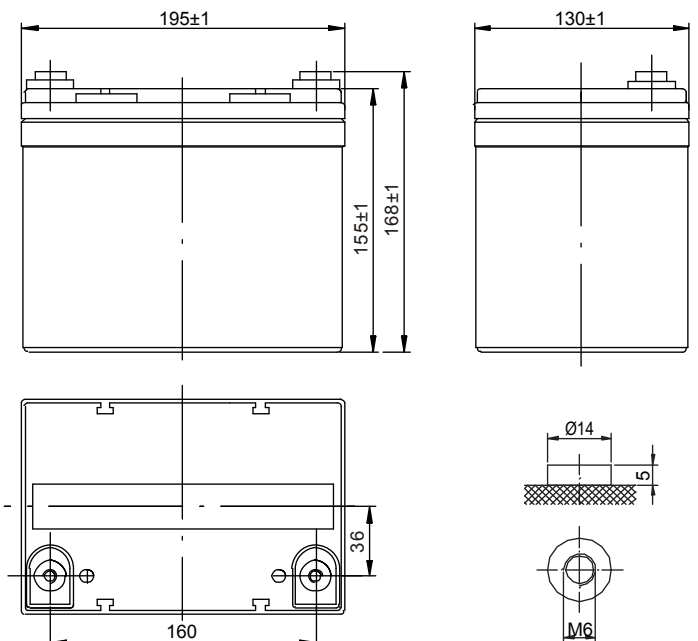

Разряд постоянным током, А (при 25°C)

В/эл-т	5 мин	10 мин	15 мин	20 мин	25 мин	30 мин	35 мин	40 мин	45 мин	50 мин	55 мин	60 мин
1.60 В	135	95.5	73.5	59.5	51.1	45.5	40.2	36.2	33.1	30.2	27.8	25.8
1.65 В	127	90.3	69.7	56.4	48.5	43.2	38.2	34.4	31.5	28.7	26.5	24.6
1.70 В	119	85.1	65.8	53.3	45.8	40.8	36.2	32.6	29.9	27.3	25.2	23.4
1.75 В	111	79.9	62.0	50.3	43.2	38.5	34.1	30.8	28.3	25.8	23.9	22.2
1.80 В	106	76.9	59.8	48.7	42.0	37.5	33.3	30.1	27.6	25.2	23.3	21.7

Разряд постоянной мощностью, Вт (при 25°C)

В/эл-т	5 мин	10 мин	15 мин	20 мин	25 мин	30 мин	35 мин	40 мин	45 мин	50 мин	55 мин	60 мин
1.60 В	247	165	125	101	87.0	77.6	69.0	62.6	57.5	53.2	49.7	46.8
1.65 В	237	159	120	98.0	84.1	75.1	66.8	60.6	55.8	51.7	48.3	45.5
1.70 В	226	153	116	94.2	81.2	72.6	64.6	58.7	54.1	50.1	46.9	44.3
1.75 В	216	146	111	90.7	78.3	70.0	62.5	56.8	52.3	48.6	45.5	43.0
1.80 В	205	140	107	87.3	75.4	67.5	60.3	54.8	50.6	47.0	44.1	41.7

(Примечание) Приведенные выше данные по характеристикам являются средними значениями, полученными в результате проведения 3 контрольно-тренировочных циклов, и не являются номинальными по умолчанию.

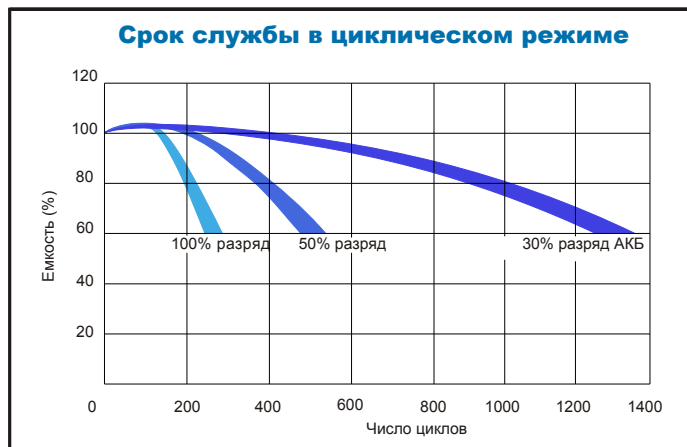
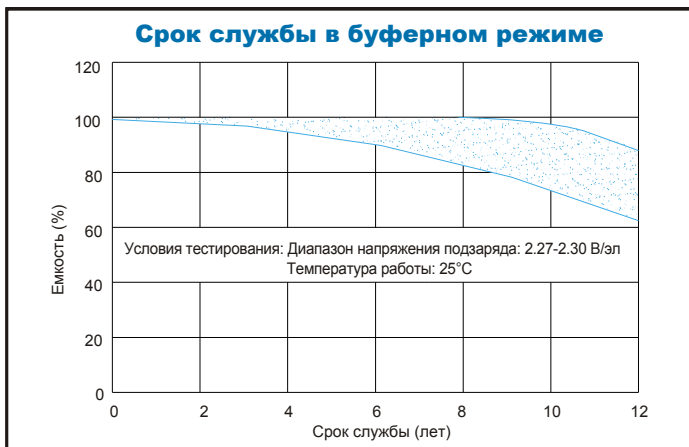
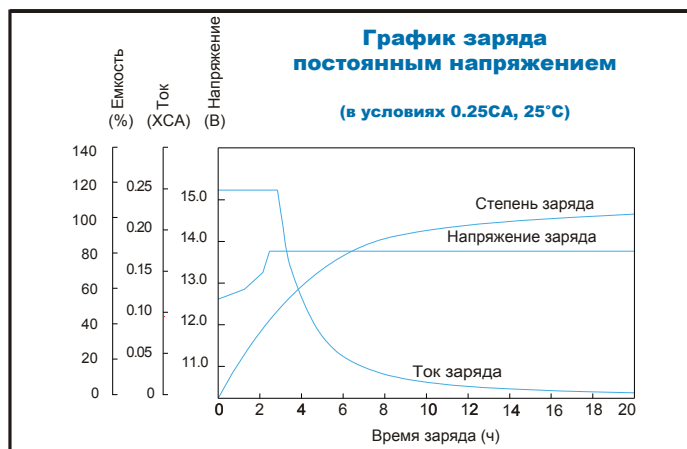
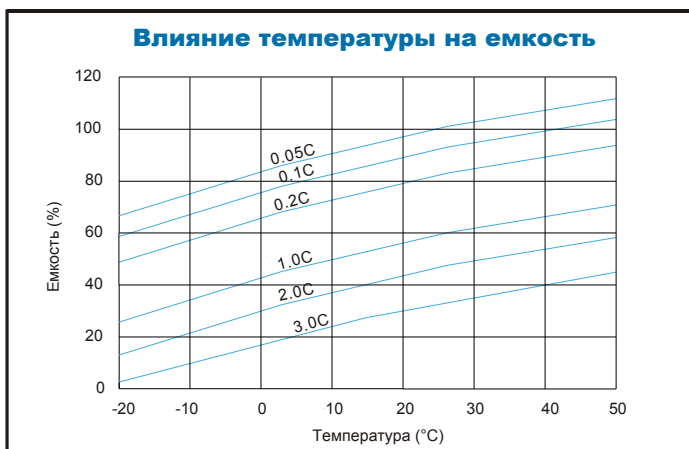

Продукция постоянно совершенствуется, поэтому фирма-изготовитель оставляет за собой право вносить изменения без предварительного уведомления.