

**Challenger EV6-225** – герметизированная необслуживаемая аккумуляторная батарея (VRLA). Серия EV специально разработан для частого глубокого разряда. С помощью специально разработанного активного материала, увеличенной толщины пластин и усиленных решеток, батареи серии EV обеспечивают надежную работу в условиях высокой нагрузки и может обеспечить более 600 циклов при 80% DOD. Подходит для поломочных машин, ножничных подъемников, штабелеров, гольфкаров и т.д.



Модель	Емкость, Ач		Габариты, мм			Вес, кг
	C5	C20	Д	Ш	В	
EV6-225	210	230	260	180	282	32

**Вольтаж**

6 В

**Ток разряда, макс., А**

2250 (5 сек)

**Внутреннее сопротивление**

2 мОм

**Пусковой ток, А**

1035

**Максимальный Ток заряда**

67,5 А

**Напряжение заряда**

6,8 - 6,9 В (25°C) температурная компенсация -3 мВ/°C/ячейку

**Уравнительный заряд и режим циклирования**

7,3 – 7,4 В (25°C) температурная компенсация -4 мВ/°C/ячейку

**Диапазон рабочих температур**

Разряд: -20...+60°C

Заряда: 0...+50°C

Хранение: -20...+60°C

**Саморазряд**

< 3% / мес.

**Терминалы**

F22 M8

**Корпус**

ABS (UL94-HB). Доступно в корпусе UL94-V1 (по запросу)



ISO 9001

ISO 14001

OHSAS 18001



MH 28539

G4M20206-0910-E-16

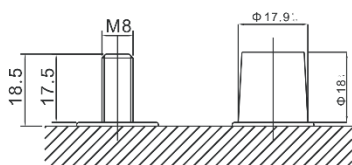
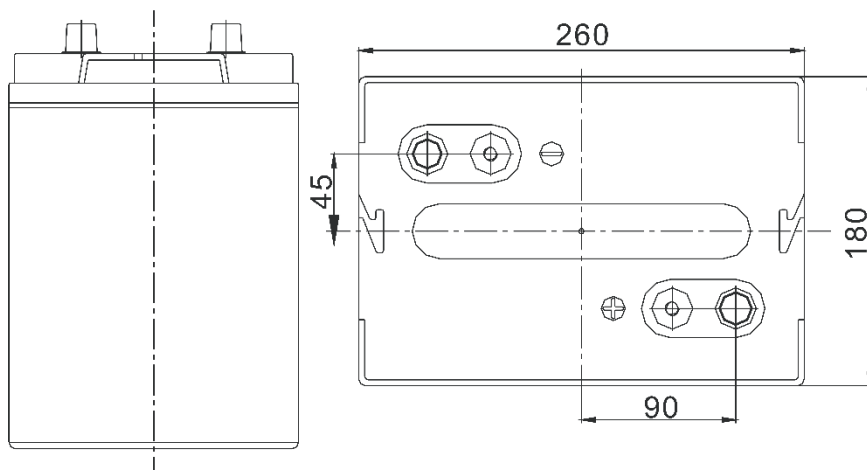
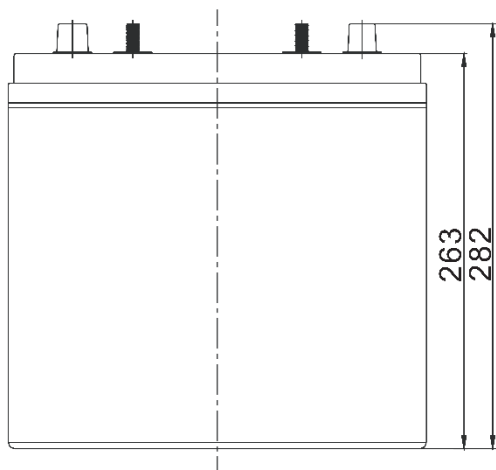

Отрицательный терминал

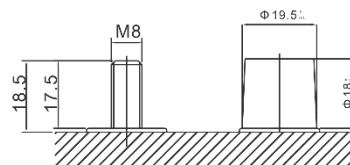

Положительный терминал

### График заряда (IUU)

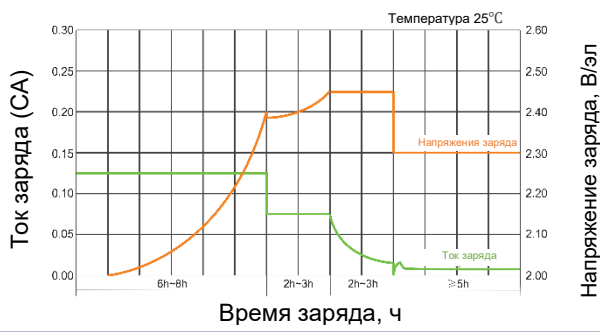

### График заряда (IUI)

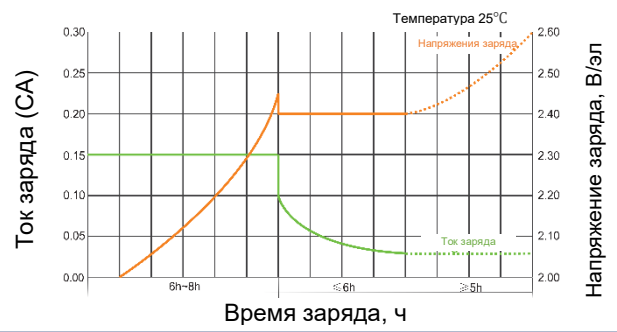

### Количество циклов от глубины разряда

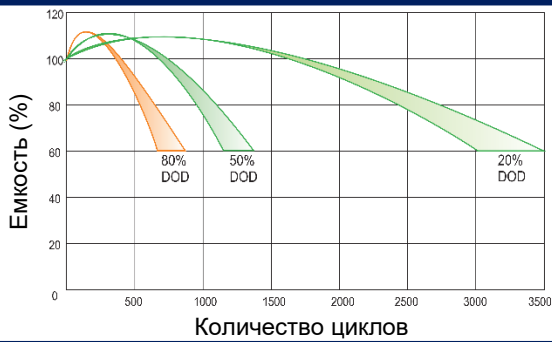

### Условия хранения

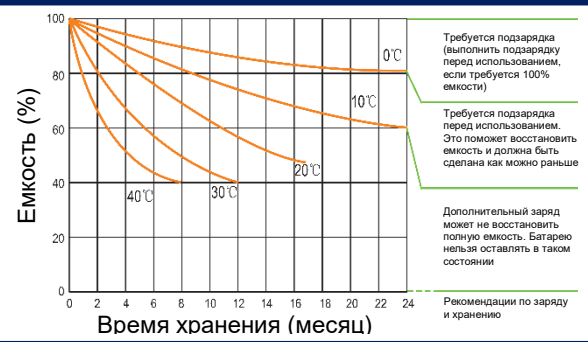

### Кривые разряда

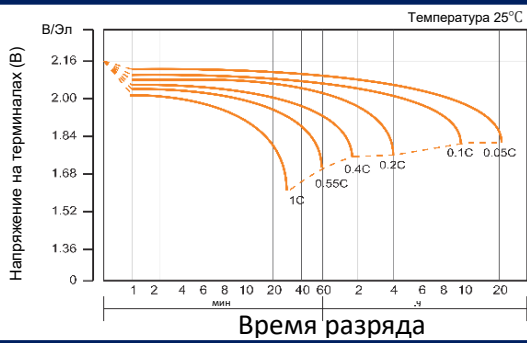

### Зависимость между напряжением заряда и температурой

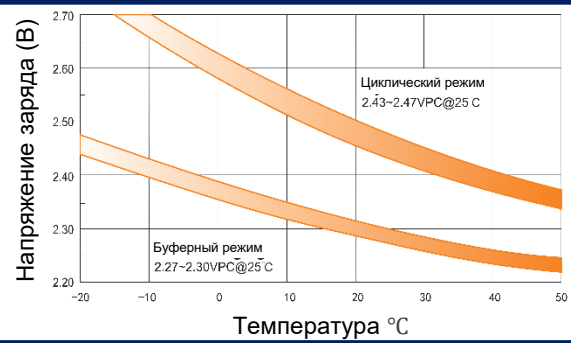

### Зависимость напряжения от уровня заряда (20°C)

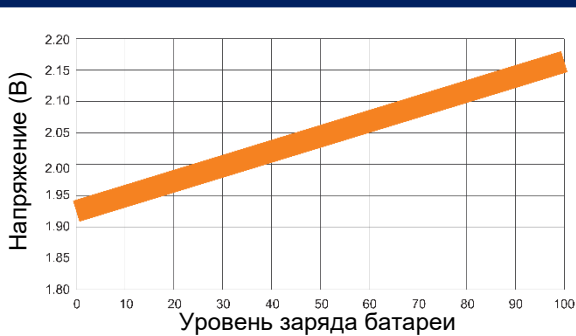

### Влияние температуры на емкость

